

TVÄTTMASKIN
PYYKINPESUKONE
СТИРАЛЬНАЯ МАШИНА
SKALBIMO MAŠINA
VEĻAS MAZGĀJAMĀ MAŠĪNA
PESUMASIN

**BRUKSANVISNING
KÄYTTÖOHJE
РУКОВОДСТВО ПО ЭКСПЛУАТАЦИИ
EKSPLOATAVIMO INSTRUKCIJA
EKSPLUATĀCIJAS INSTRUKCIJA
KASUTUSJUHEND**

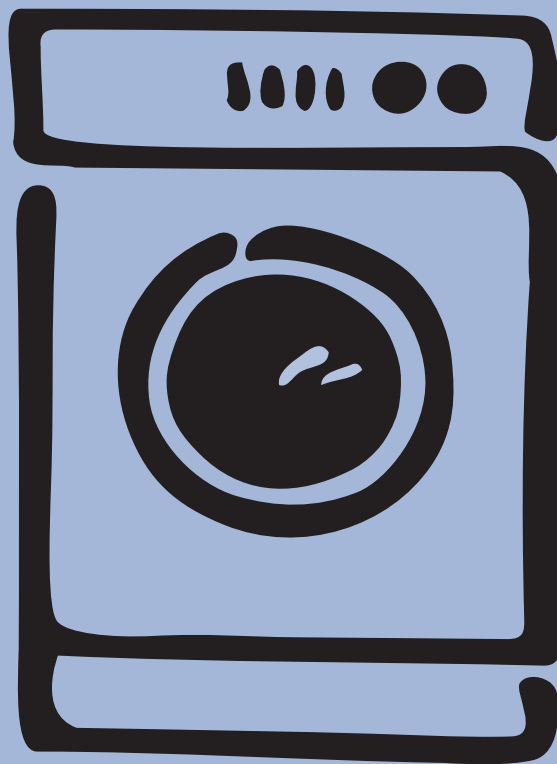

EW 920 S

S

SF

RUS

LIT

LET

EST



Поздравляем вас с новой стиральной машиной!

Спасибо за то, что Вы приобрели стиральную машину компании “Электрлюкс”.

Мы убеждены, что новая стиральная машина станет не только весьма полезной, но и доставит Вам удовольствие.

Мы настоятельно рекомендуем Вам ознакомиться с настоящим руководством, прежде чем приступить к эксплуатации. Мы рассказываем об устройстве машины и о том, как она работает.

Машина сконструирована с учетом самых последних достижений и ориентирована на оптимальный результат при потреблении минимального количества электроэнергии и моющих средств.

Установка машины должна производиться по всем правилам, так как эксплуатация электроприбора, подключаемого к водопроводу, всегда связана с определенным риском. Прочитайте также указания о мерах безопасности для того, чтобы не допускать ошибок при использовании машины и избежать несчастных случаев.

Сохраните данную инструкцию. Она должна быть у Вас под рукой, когда Вы пользуетесь машиной.

Содержание

Указания по безопасной эксплуатации шины	38
-----------------------------------------------------	----

К СВЕДЕНИЮ ПОЛЬЗОВАТЕЛЯ

Описание стиральной машины	39
▪ Комплектность	39
▪ Дозатор моющего средства	39
▪ Выбор интенсивного полоскания	39

Описание панели управления	40
▪ Переключатель программ	40
▪ Переключатель температуры	40
▪ Кнопки	40

Эксплуатация стиральной машины	41
▪ Загрузка машины	41
▪ Дозирование моющего средства	41
▪ Добавки для полоскания	41
▪ Использование кнопок	41
▪ Выбор нужной температуры	41
▪ Выбор программы стирки и запуск машины	41
▪ Окончание программы стирки	41

Программы стирки	42-43
-------------------------	-------

Важные указания по стирке	44
▪ Сортировка белья	44
▪ Температуры	44
▪ Сколько закладывать белья?	44
▪ Моющие средства и добавки	44
▪ Маркировки на белье	45

Уход за стиральной машиной, чистка	46
▪ Чистка корпуса	46
▪ Чистка дозатора стирального порошка	46
▪ Чистка углубления дозатора	46
▪ Самоочищающийся сливной шланг	46
▪ Чистка фильтра наливного шланга	46
▪ Чистка стиральной машины	47
▪ Удаление известковых отложений	47
▪ Защита машины от воздействия низких температур	47

Если стиральная машина не работает	48
▪ Техническое обслуживание и запасные части	49

Технические данные	49
---------------------------	----

Установка Машины	50
▪ Распаковка машины	50
▪ Крепления, установленные на время транспортировки	50
▪ Расположение машины	50
▪ Выравнивание по горизонтали	51
▪ Подключение к водопроводу	51
▪ Подключение к канализации	51
- закрепление шланга за край раковины	51
- присоединение шланга к стоку в полу	52
- прямое подключение к сливной трубе под раковиной	52
▪ Подключение к электросети	52



Указания по безопасной эксплуатации машины

Внимательно прочитайте руководство по эксплуатации стиральной машины, наши советы и предупреждения до того, как Вы установите машину и станете ею пользоваться. Тогда машина будет работать надлежащим образом и станет большим подспорьем.

Все, кто пользуется машиной, должны хорошо представлять, как это следует делать.

Сохраните руководство по эксплуатации стиральной машины, если Вы захотите ее перевозить или продать. Каждый, кто после Вас станет пользоваться машиной, должен всегда иметь под рукой описание ее функций и указания по безопасной эксплуатации машины.

Установка и обслуживание

- Машина предназначена исключительно для обычной стирки в домашних условиях. Стирку следует производить в соответствии с указаниями, приведенными в настоящем руководстве. Если машину используют для иных целей, существует риск получения травм и повреждения материалов.
- Все работы, связанные с подключением машины к электросети, ее установкой и разборкой, должны производиться только специалистом. Если Вы, не обладая специальными знаниями, решите самостоятельно что-то делать с механизмом, возможны ухудшение работы машины, травмы людей и повреждение материалов.
- Техническое обслуживание и ремонт машины должны производиться только представителями уполномоченной на это компании. Никогда не пытайтесь самостоятельно отремонтировать машину.
- Постоянно следите за тем, чтобы машина не стояла на сетевом шнуре, чтобы наливной и сливной шланги не перегибались, а также за тем, чтобы машина стояла на ровном и устойчивом полу.

Пользование машиной

- Стиральной машиной должны пользоваться взрослые люди. Во время стирки и сушки стеклянное окно может сильно нагреться. Поэтому дети не должны находиться вблизи машины во время стирки.
- Никогда не закладывайте белье в барабан, не убедившись в том, что он пуст.
- Не перегружайте машину (см. раздел “Максимальное заполнение”).
- Не стирайте в машине бюстгалтеры с “косточками”, т.к. “косточки” могут застрять в барабане или испортить остальное белье.
- Такие предметы, как монеты, булавки, гвозди, шурупы могут серьезно повредить машину. Поэтому проследите, чтобы из карманов были

удалены все мелкие предметы, чтобы пуговицы и молнии были застегнуты до того, как Вы заложите белье в барабан машины.

- Мелкие предметы, такие как, например, ленты, пояса, чулки следует стирать в мешочке, потому что в противном случае они могут застрять между барабаном и баком.
- Всегда соблюдайте указания производителя в отношении дозировки стиральных порошков и добавок для полоскания. Передозировка может стать причиной повреждения как машины, так и одежды.
- Никогда не пользуйтесь стиральной машиной для химической чистки. Запрещается использовать машину также для отбеливания или крашения белья. Если Вы намерены стирать одежду, загрязненную химикатами, то ее следует предварительно хорошо прополоскать, а уже затем стирать в машине. **Имейте в виду, что повреждения машины, произошедшие из-за несоблюдения вышеперечисленных указаний, по Закону о защите прав потребителя не подлежат гарантийному ремонту**
- Завершив стирку, закройте водопроводный кран и отключите машину от электросети. Пусть загрузочный люк машины останется некоторое время открытым. Тогда прокладки на загрузочном люке сохранят свою эластичность.

Правила утилизации

- Проследите за тем, чтобы не было нанесено вреда и в том случае, когда Вы решите избавиться от ненужной машины. Для того, чтобы утилизировать машину, прежде всего выключите машину из розетки электросети, отрежьте сетевой шнур там, где он начинается у корпуса машины, затем позвоните в администрацию района, где Вы живете, и спросите, куда следует отвезти машину.

Описание стиральной машины

- 1 Дозатор стирального порошка
- 2 Программная карточка
- 3 Кнопка пуска и остановки машины
- 4 Индикатор контроля за работой машины
- 5 Кнопки выбора режима
- 6 Кнопка открытия загрузочного люка
- 7 Переключатель температур
- 8 Переключатель программ
- 9 Ножки для выравнивания уровня

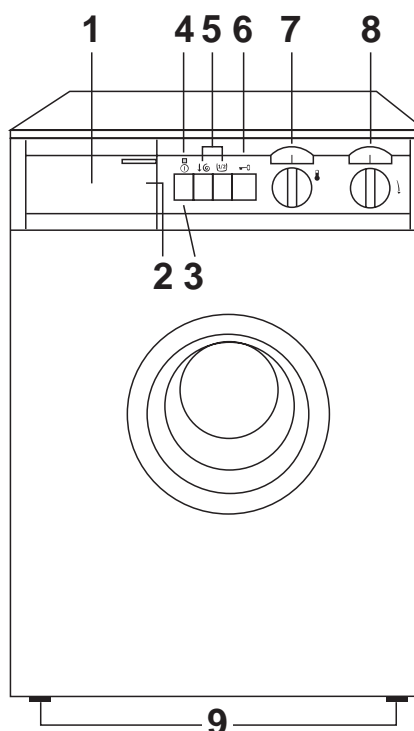

Комплектность

- Переходник для присоединения шланга к крану $3/4''-1/2''$
- Фильтр, который устанавливается между подводящим шлангом и краном.

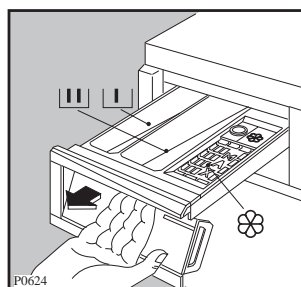

Дозатор моющего средства

- ▮ Отделение для дозирования стирального порошка, используемого при предварительной стирке
- ▮ Отделение для дозирования стирального порошка, применяемого при основной стирке
- ☼ Отделение для дозирования добавок, используемых при полоскании

Описание панели управления

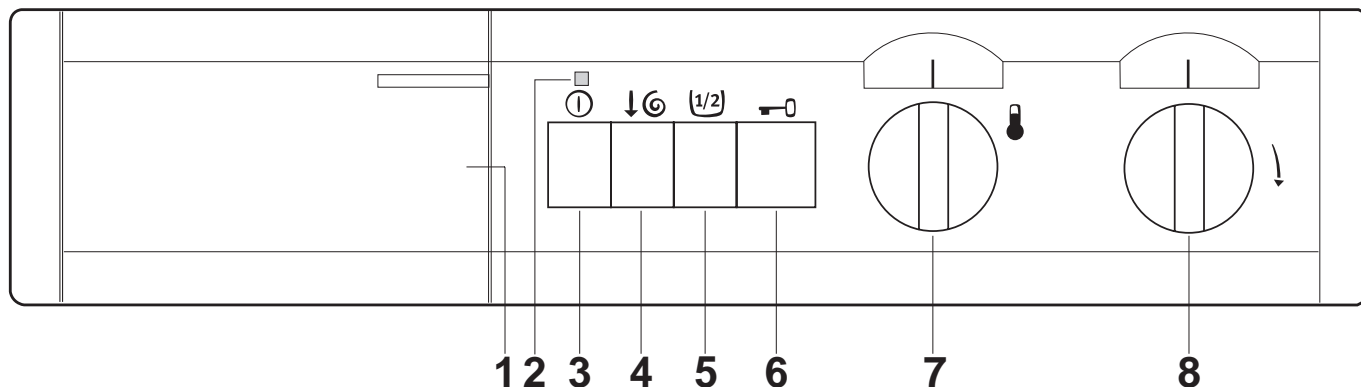

1 Программная карточка

Выдвиньте дозатор стирального порошка: Вы увидите, что на внутренней стороне ручки укреплена съемная программная карточка. На карточке описаны все основные программы, из которых Вы можете выбирать желаемую. См. далее описание программ работы машины.

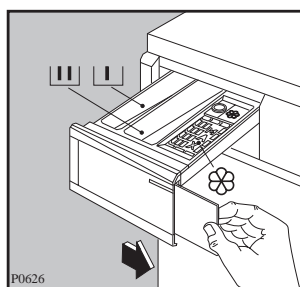

2 Индикатор контроля работы машины

Включается в начале работы машины (кнопка ① нажата) и выключается в конце.

3 Пуск/стоп ①

Нажмите на кнопку, и начнется выполнение программы. При этом загорится индикатор контроля работы машины.

По окончании стирки надо снова нажать кнопку, и тем самым Вы выключите машину.

4 Снижение скорости центрифугирования (отжима) ↓Ⓢ

При нажатии на кнопку скорость центрифугирования уменьшается:

- с 900 до 500 оборотов в минуту при нормальной стирке
- с 550 до 400 оборотов в минуту при щадящей стирке (прогр. L)

5 Кнопка неполной нагрузки (1/2)

Нажмите эту кнопку, если Вы стираете небольшое количество льняного или хлопчатобумажного белья (макс. 1,5 кг). Это позволит сэкономить воду при полоскании.

6 Открывание загрузочного люка —0

Для того, чтобы открыть загрузочный люк, нажмите на эту кнопку.

7 Переключатель температуры ②

Вращайте ручку до тех пор, пока в окошке не появится значение выбранной температуры. В описании программ работы машины Вы найдете подходящие температуры для разных программ. Эту ручку можно поворачивать как по часовой, так и против часовой стрелки. Когда ручка стоит на символе ✳, нагревания воды не происходит.

8 Переключатель программ

Выберите программу, исходя из того, что именно Вы будете стирать, и учитывая степень загрязненности белья. Поворачивайте ручку по часовой стрелке до тех пор, пока в окошке не появится символ выбранной программы.

Эксплуатация стиральной машины

Прежде чем приступить к регулярной эксплуатации стиральной машины, включите машину без закладки белья на стирку при температуре 60° для того, чтобы основательно прочистить барабан и внутренние детали. Для этого в дозатор моющего средства поместите 1/2 децилитра моющего средства.

1. Загрузка машины

Откройте загрузочный люк, нажав на соответствующую кнопку.

Заложите поочередно белье внутрь, стараясь распределить его равномерно. Закройте люк.

2. Дозирование моющего средства

Выдвиньте дозатор моющего средства. Засыпьте туда нужное количество порошка, исходя из количества стираемого белья. Причем порошок следует засыпать в то отделение, которое предназначено для основной стирки.

Если же вы решили провести предварительную стирку, то некоторое количество стирального порошка нужно также засыпать в соответствующее отделение. Ш.

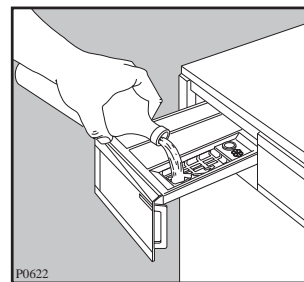
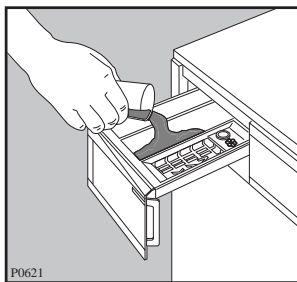

3. Добавки для полоскания

Добавки для полоскания следует наливать в отделение с символом ☼, однако следите, чтобы они не превысили максимально допустимый уровень. Задвиньте дозатор на место.

4. Использование кнопок

5. Выбор нужной температуры

Поверните ручку выбора температуры в нужное положение.

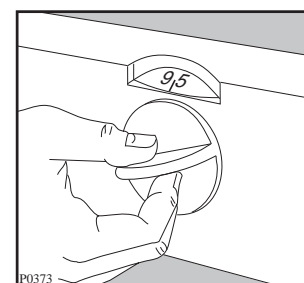
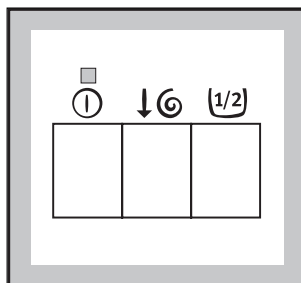

6. Выбор программы стирки и запуск машины

Перед запуском проверьте:
включена ли машина в розетку;
открыт ли кран;
правильно ли установлен сливной шланг;
хорошо ли закрыт загрузочный люк машины.
Если все в норме, поверните переключатель выбора программ по часовой стрелке. Затем нажмите на кнопку “Вкл./Выкл”. При этом загорится сигнальная лампа “Выполнение программы”.

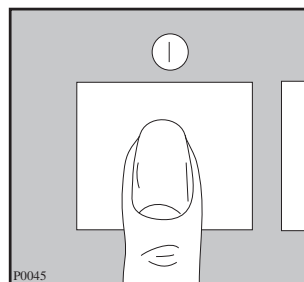
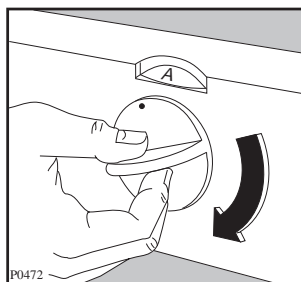

7. Окончание программы стирки

По окончании заданной программы машина останавливается автоматически.

Внимание: Если нажать кнопку отключения слива, то в машине остается вода последнего полоскания. Загрузочный люк имеет блокирующее устройство. Оно так устроено, что Вы можете открыть загрузочный люк только примерно через 1-2 минуты после окончания программы. Отпустите

кнопку “Вкл./Выкл”. Лампа “Выполнение программы” гаснет.

Выньте белье. Проверьте, что барабан совсем пуст. Для этого надо его просто повернуть рукой. Оставьте загрузочный люк машины открытым на некоторое время, чтобы вся влага испарилась. Рекомендуется отключить электропитание и закрыть водопроводный кран по окончании стирки.

Программы стирки

НОРМАЛЬНАЯ СТИРКА - ХЛОПОК

Максимальная загрузка: 3 кг.

Программа	Температура (°C)	Тип белья	Нормальная стирка (кнопка выбора не нажата)	Кнопка
A	60°-95°	Белое, с предварительной стиркой (сильно загрязненное)	Начальная стирка Основная стирка 4 полоскания Отжим 900 об/мин	↓  (1/2)
B	60°-95°	Белое, без предварительной стирки (нормально загрязненное)	Основная стирка 4 полоскания Отжим 900 об/мин	↓  (1/2)
B	40°-60°(*)	Цветное белье (нормально загрязненное)	Основная стирка 4 полоскания Отжим 900 об/мин	↓  (1/2)
C	30°-40°	Короткий цикл (не очень грязное цветное бельё)	Основная стирка 4 полоскания Отжим 900 об/мин	↓  (1/2)
D		4 полоскания	4 полоскания Отжим 900 об/мин	↓  (1/2)
F		Отжим	Отжим 900 об/мин	↓ 

(*) Цветное белье 60°: стандартная программа, использующаяся для определения характеристик расхода, в соответствии с энергетической программой Европейского сообщества (директива 92/75).

(*) Расход при стирке 3 кг белого белья без предварительной стирки (холодная вода имеет температуру 15°C):

		Температура стирки 60°C	Температура стирки 90°C
Вода	л	54	54
Электроэнергия	кВт	0,92	1,5
Время стирки	мин.	130	130

Программы стирки

ЩАДЯЩАЯ СТИРКА - СИНТЕТИКА

Максимальная загрузка: 1 кг. Шерсть: 0,7 кг.

Программа	Температура (°C)	Тип белья	Нормальная стирка (кнопка выбора не нажата)	Кнопка
G	40°-60°	Синтетика без предварительной стирки (нормально загрязненное белье)	Основная стирка 3 полоскания Остановка полоскания	
H	30°-40°	Тонкое белье и дорогие ткани	Основная стирка 3 полоскания Остановка полоскания	
J	30°-40°	Шерсть, которую можно стирать в машине, полушерсть	Основная стирка 3 полоскания Остановка полоскания	
K		3 полоскания	3 полоскания Остановка полоскания	
L		Короткий отжим	Отжим, 550 об/мин	↓⊙
M		Слив		

Обратите внимание на то, что по окончании программы последняя вода от полоскания остается в машине.

Сортировка белья

Не оставляйте невыстиранное белье надолго. Особенно плохо, если долго лежит влажное белье. Сырое белье быстро плесневеет и приобретает дурной запах. Пятна от плесени невозможно вывести.

Цветное белье не следует стирать вместе с белым

Цветное белье надо стирать отдельно. Категорически запрещается стирать вместе такие вещи, у которых непрочная окраска, особенно в первый раз. Дело в том, что такие вещи всегда содержат избыток красителя, и он сходит именно во время первой стирки.

Льняные вещи можно стирать по программе “хлопок” или “синтетика”. Однако отжим (центрифугирование) должен быть более кратким. При продолжительном отжиге разрушаются волокна льна.

Те вещи, которые не подлежат глажению, надо стирать по программе “синтетика”. Это касается, например, тканей, состоящих из смеси хлопка и полиэстера.

Тонкие нежные ткани, такие как, например, акриловые и гардинные, следует стирать по программе “легкие ткани”.

Программа “шерсть” предназначена для стирки вещей из чистой шерсти только в том случае, если к вещи пришита этикетка “подлежит машинной стирке”. Если постирать в машине изделия из другой шерсти и смесовые, но содержащие шерсть, то такие вещи неизбежно садятся или сваливаются во время стирки. Что касается отжима, то его можно применять для шерсти, но только недолго.

Температуры

Мы рекомендуем стирать белые хлопчатобумажные ткани при температуре не 95°C, а 60°C. Используйте при этом современные стиральные порошки. Результат будет отличный - чистое белье и экономия электроэнергии.

Никогда не стирайте льняные вещи при температуре выше 60°C. Дело в том, что после стирки при более высокой температуре поверхность ткани разрушается.

Если цветное белье имеет прочную окраску, то для его стирки достаточна температура 60°C. Если вещи не особенно загрязнены, то они хорошо отстирываются даже при температуре 40°C. Белье из синтетических материалов, как белое, так и цветное, как правило, стирают при температуре 60°C (в тех случаях, если вещи сильно заношены), но часто хватает и 40°C. Цветное белье, которое может полинять, а также тонкие ткани нельзя стирать при температуре выше 40°C.

Сколько закладывать белья?

Поскольку каждый раз взвешивать белье затруднительно, Вы можете заполнять барабан следующим образом:

Хлопчатобумажное белье: Полный барабан, но не надо укладывать белье слишком плотно.

Не слишком тонкое синтетическое белье: Не более 2/3 барабана.

Тонкие синтетические ткани, шерсть, нежные ткани: Не более половины барабана.

Прежде, чем заполнить барабан бельем, следует:

Починить порванное белье.

Пришить отрывающиеся пуговицы, застегнуть молнии.

Удалить мелкие предметы из карманов и закрыть их. Имейте в виду, что гвозди, скрепки и другие подобные предметы могут не только порвать белье, но и стать причиной серьезного повреждения машины.

Согласно закону о защите прав потребителя подобный ущерб не возмещается.

Если на вещах есть такие трудновыводимые пятна, как, например, пятна от травы, ржавчины, смолы, масляной краски, то их надо вывести до стирки в машине.

При выведении некоторых пятен, например, от масляной краски, применяется скипидар. Тогда прежде, чем заложить вещь в машину, нужно дать ей полностью высохнуть.

Производитель машины не несет ответственности за повреждения, вызванные применением растворителей или огнеопасных веществ.

Моющие средства и добавки

Результат стирки зависит, в частности, от типа и количества моющих средств, которыми Вы пользуетесь. Для цветного, шерстяного и тонкого белья существуют специальные моющие средства.

Применяйте стиральные порошки только высокого качества, предназначенные для машинной стирки.

Всегда следуйте инструкции производителя стирального порошка и засыпайте в машину такое количество порошка, которое соответствует стираемому количеству белья. Следует также учитывать степень загрязненности белья, а также жесткость воды. Если у Вас жесткая вода, см. раздел “Удаление известковых отложений”. Если Вы не уверены в том, насколько вода жесткая, осведомитесь об этом в администрации района. Если Вы закладываете меньше стирального порошка, чем положено, то происходит вторичное загрязнение белья в виде серых полос, пятен, а также отпечатков барабана коричневого цвета,

появляется дурной запах. Если вы кладете слишком много порошка, это вредит окружающей среде. Даже в биологически чистых моющих средствах, которые распадаются сами по себе, содержатся такие вещества, которые в больших количествах могут нанести вред природе, хотя они, казалось бы, должны бесследно исчезать. Они так или иначе нарушают экологический баланс в природе. Перед началом стирки посмотрите на ярлык белья, где указано, при какой температуре его рекомендуется стирать.

Если Вы стираете белье при температуре выше допустимой, то вещь вполне может полинять.

Концентрированный стиральный порошок

Не выбирайте программу с предварительной стиркой.

Не засыпайте стиральный порошок в машину, а поместите моющее средство в отделение дозатора для основной стирки.

Данная машина сконструирована так, что она потребляет наименьшее возможное количество

воды, необходимое для того, чтобы дочиста отстирать белье.

Поэтому есть риск, что моющее средство не растворится в ходе основной стирки, и на белье останется его часть по окончании программы стирки.

Жидкие моющие средства

Подходящее жидкое моющее средство можно применять для стирки при низкой или средней температуре, а также для программы без предварительной стирки.

































Залейте жидкое моющее средство в отделение дозатора. Это нужно сделать непосредственно перед началом стирки [Ш].

Жидкие добавки

Возможные добавки, например, ополаскиватель, следует залить в отделение дозатора с символом ☼. В тех случаях, когда применяют ополаскиватель, белье не подвержено накоплению статического электричества. Это особенно важно, когда белье сушат в машине.

Маркировки на белье

Очень часто на белье есть этикетки с указаниями по стирке.

<p>Нормальная стирка</p>  <p>Стирка</p>  <p>Бережная стирка</p>	 <p>Стирка при 95°</p> 	 <p>Стирка при 60°</p> 	 <p>Стирка при 40°</p>  	 <p>Стирка при 30°</p> 	 <p>Ручная стирка</p>	 <p>Не стирать в воде</p>
 <p>ОТБЕЛИВАНИЕ</p>	 <p>Можно отбеливать в холодной воде</p>			 <p>Не отбеливать</p>		
 <p>ГЛАЖЕНИЕ</p>	 <p>Гладить при 200° макс.</p>	 <p>Гладить при 150° макс.</p>	 <p>Гладить при 110° макс.</p>	 <p>Не гладить</p>		
 <p>ХИМЧИСТКА</p>	 <p>Химчистка любым растворителем</p>	 <p>Химчистка бензином, чистым спиртом, перхлоратом, R111 - R113</p>	 <p>Химчистка бензином, чистым спиртом, R113</p>	 <p>Не подлежит химчистке</p>		
 <p>СУШКА</p>	 <p>Сушка в разотланном виде</p>	 <p>Сушка без отжима</p>	 <p>Сушка на плечиках</p>	 <p>Нормальная температура</p>  <p>Низкая температура</p> <p>Можно сушить в машине</p>	 <p>Не сушить в машине</p>	

Уход за стиральной машиной чистка

Чистка корпуса

Наружную часть машины можно чистить, применяя моющее средство, предназначенное для ручной мойки посуды. Выберите при этом наиболее мягкое средство. Затем нужно промыть машину чистой водой и вытереть насухо.

Важно: Нельзя применять моющие средства, содержащие спирт.

Чистка дозатора стирального порошка

Время от времени на стенках дозатора образуются отложения как моющих средств, так и добавок для полоскания. Поэтому дозатор положено время от времени мыть проточной водой.

Если нужно, дозатор можно вынуть из машины. Для этого надо нажать на защелку, находящуюся сверху слева.

Для того, чтобы облегчить чистку, можно вынуть верхнюю часть дозатора, куда наливают добавки для полоскания.

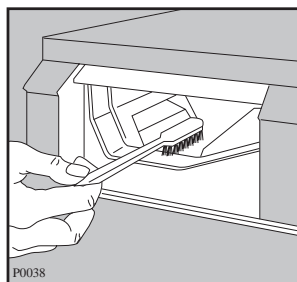
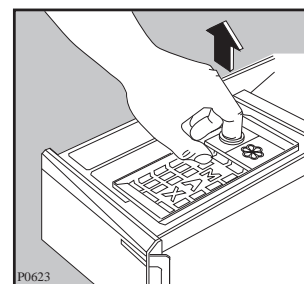
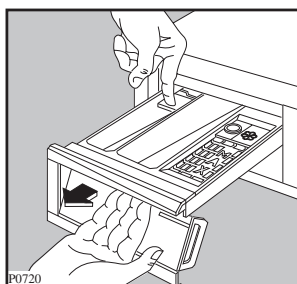

Чистка углубления дозатора

Моющие средства могут также скапливаться и в углублении дозатора. Для чистки углубления можно использовать, например, старую зубную щетку. По окончании чистки установите дозатор на место и включите машину на стирку без белья.

Самоочищающийся сливной шланг

Эта машина снабжена самоочищающимся сливным шлангом.

Поэтому отсутствует фильтр сливного шланга. Насос не требует какого-либо специального ухода.

Чистка фильтра наливного шланга

Если вы заметите, что машина слишком медленно заполняется водой, то следует проверить, в каком состоянии находится фильтр наливного шланга. Может быть, он засорился. В таком случае надо прежде всего закрыть водопроводный кран и отсоединить от него наливной шланг. Затем плоскогубцами следует вынуть фильтр и прочистить его, например, зубной щеткой. Затем фильтр устанавливают обратно, а наливной шланг подсоединяют к водопроводному крану.

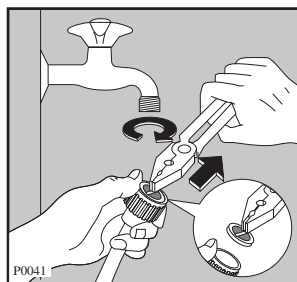

Чистка стиральной машины

Если вы часто стираете при низкой температуре и/или кладете слишком мало стирального порошка, то машину следует чистить не реже, чем раз в месяц. Этим вы предупредите появление плесени и дурного запаха в машине.

Для чистки машины следует засыпать в нее нормальную дозу стирального порошка и запустить программу *без белья*, поставив на самую высокую температуру (90-95°C).

Удаление известковых отложений

Если жесткость воды превышает 7° dH, то известковые отложения следует удалять не реже 4 раз в год. Известковые отложения на электрическом элементе машины сокращают срок службы машины.

Вместо стирального порошка залейте 1,5 децилитра лимонной кислоты и запустите программу стирки без белья при высокой температуре.

Чтобы узнать жесткость воды вашего района, обратитесь за справкой в административный центр вашего округа.

Защита машины от воздействия низких температур

Если есть опасение, что машина может замерзнуть (т.е. подвергнуться воздействию температуры ниже 0°), то нужно предпринять следующие меры:

- Закройте водопроводный кран и отсоедините наливной шланг.
- Выберите любую программу стирки и дайте машине поработать по этой программе несколько секунд.
- Опустите конец сливного шланга в отверстие канализации или просто опустите его в ведро.
- Выберите программу “Слив” и дайте машине поработать несколько секунд, чтобы из нее вылилась вода.

ВНИМАНИЕ! Не забудьте снова подключить к машине наливной и сливной шланги, прежде чем вы начнете снова стирать белье!

Если стиральная машина не работает

▪ Возможная неисправность	▪ Вероятная причина
<ul style="list-style-type: none"> ▪ Машина не запускается 	<ul style="list-style-type: none"> ▪ Неисправные предохранители ▪ Вилка шнура машины не вставлена в розетку электросети ▪ Неплотно закрыт загрузочный люк ▪ Неправильная установка ручки переключателя режимов ▪ Водопроводный кран закрыт ▪ Кнопка “пуск/стоп” не нажата
<ul style="list-style-type: none"> ▪ Машина не заполняется водой 	<ul style="list-style-type: none"> ▪ Водопроводный кран закрыт ▪ Вода не вытекает из крана или напор воды недостаточный ▪ Фильтр наливного шланга засорен ▪ Неплотно закрыт загрузочный люк
<ul style="list-style-type: none"> ▪ Машина заполняется водой, но вода тут же из нее выливается 	<ul style="list-style-type: none"> ▪ Сливной шланг неправильно расположен. Конец шланга должен быть поднят минимум на 60 см от уровня пола, а уже потом опущен в сливное отверстие
<ul style="list-style-type: none"> ▪ Нет отжима или нет слива 	<ul style="list-style-type: none"> ▪ Перегиб сливного шланга ▪ Была выбрана программа, не предусматривающая слива воды ▪ Неравномерное расположение белья в барабане
<ul style="list-style-type: none"> ▪ Стиральная машина вибрирует и шумит во время работы 	<ul style="list-style-type: none"> ▪ Не были удалены крепления, установленные для перевозки машины ▪ Машина установлена неровно или в неустойчивом положении ▪ Не соблюдено необходимое расстояние между стеной и машиной ▪ Загружено слишком много белья ▪ Неравномерное размещение белья в барабане.
<ul style="list-style-type: none"> ▪ Вода вытекает на пол 	<ul style="list-style-type: none"> ▪ Неправильная дозировка моющего средства. (Слишком большое количество стирального порошка вызывает образование большого количества пены) ▪ Моющее средство не годится для машинной стирки ▪ Дозатор стирального порошка загрязнен ▪ Сливной шланг подсоединен неправильно ▪ Шланг поврежден . Имеются утечки у штуцеров или у крана
<ul style="list-style-type: none"> ▪ Загрузочный люк не открывается 	<ul style="list-style-type: none"> ▪ Неисправность блокирующего устройства загрузочного люка
<ul style="list-style-type: none"> ▪ В машине появился неприятный запах 	<ul style="list-style-type: none"> ▪ Недостаточное количество стирального порошка ▪ Слишком часто используется программа на 40°C, а программы на 60°C и 95°C - редко или никогда. ▪ Машиной давно не пользовались <p>Метод устранения: Промыть машину стиркой на холостом ходу с нормальной дозировкой моющего средства и при температуре 95°C.</p>

Техническое обслуживание и запасные части

Прежде всего, загляните в тот раздел нашего Руководства по эксплуатации, который озаглавлен “Если стиральная машина не работает”.

Возможно, Вы самостоятельно устраните неполадки. Если Вы пригласите специалиста для устранения неисправности, которую вы могли бы устранить сами, то это будет стоить денег. Как и в том случае, если Вы использовали машину не для тех целей, для которых она предназначена.

Техобслуживание и запасные части к машине вы можете получить, обратившись в сервисную организацию, уполномоченную изготовителем. При заказе запасных частей или при вызове мастера следует назвать заводской номер машины и ее модель.

Эта информация имеется на карточке с техническими данными (см. рисунок).

Модель.....
 Номер изделия
 Номер серии
 Дата продажи.....

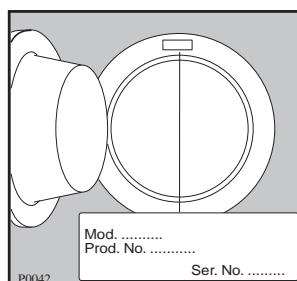

Технические данные

Размеры	Высота	60 см
	Ширина	85 см
	Глубина	32 см
Питание	Напряжение	220-230В/50 Гц
	Потребляемая мощность	1750 Вт 10А
Давление воды	Минимальное	5 Н/см ²
	Максимальное	80 Н/см ²
Максимальная загрузка сухого белья	Обычное белье	3 кг
	Синтетика	1 кг
	Шерсть	0,7 кг
Отжим	Максимум	900 об/мин

CE Данная машина отвечает требованиям Европейского сообщества, директива ЕЭС № 89/336/ЕЕГ и 73/23/ЕЕГ.

Установка машины

Распаковка машины

Проверьте, не повреждена ли машина.

Если вы увидели, что машина повреждена при транспортировке, то должны немедленно сообщить об этом лицу, отвечающему за доставку. При наличии брака, например, при отсутствии каких-либо деталей у машины, немедленно сообщите об этом в торговое предприятие.



Сложите упаковочные материалы так, чтобы ими не могли играть маленькие дети.

Крепления, установленные на время транспортировки

Барaban стиральной машины при перевозке фиксируют специальными крепежными деталями. Эти детали необходимо снять и только после этого машину можно подключить.

Отверните правый винт на задней стенке машины и снимите его (это делается с помощью отвертки). Положите машину задней стороной вниз и проверьте, не защемило ли шланги.

На пол, под машину, расстелите полистироловую упаковку.

Снимите два приклеенных полиэтиленовых мешка (они приклеены клейкой лентой).

Осторожно снимите сначала правый мешок (1) (в нем находится упор из полистирола). Для того, чтобы снять мешок, надо потянуть его к центру машины, а потом снять совсем.

Снимите левый мешок (2) с упором из полистирола тем же способом, что и правый. То есть, потяните его по направлению к центру машины, а потом снимите совсем.

Уберите полистироловую подстилку, установите машину в вертикальное положение и выверните два оставшихся винта на тыльной стороне машины.

Удалите три пластмассовых винта. Заткните образовавшиеся отверстия пластиковыми пробками, которые лежат в мешке с Руководством по эксплуатации.

Внимание: Сохраните все крепежные элементы, которые были при машине во время транспортировки на случай возможной перевозки.

Расположение машины

Машина не должна касаться стен или предметов мебели.

Если водопроводный кран, сливное отверстие или розетка удалены от того места, где вы хотите поставить машину, необходимо пригласить

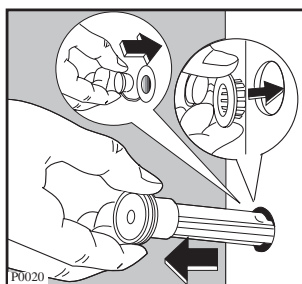
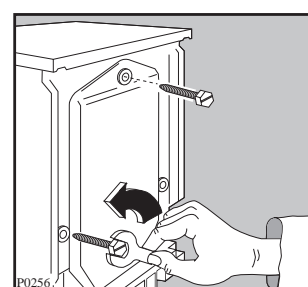
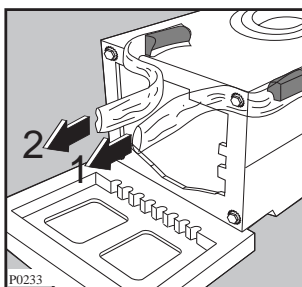
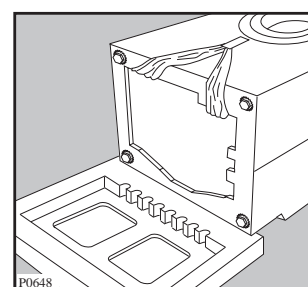
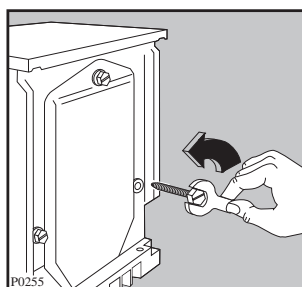

электрика и другого мастера, чтобы они выполнили перенос розетки, крана, слива.

Если вы ставите машину в таком месте, где есть риск ее замерзания (ниже 0°), посмотрите, что надо делать, в разделе “Уход за стиральной машиной, чистка”.

Выравнивание машины

Установите машину на пол и выровняйте её, завинчивая или отвинчивая одну или две регулировочные ножки, которые блокируются в положении автоматически. Убедитесь, что машина твёрдо опирается о пол всеми четырьмя ножками.

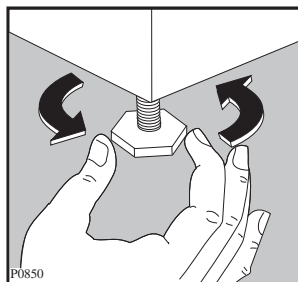

Подключение к водопроводу

Машина поставляется в комплекте с наливным шлангом, находящимся на тыльной стороне машины.

Для того, чтобы облегчить установку (подключение), шланг можно поворачивать направо или налево.

Ослабьте штуцер шланга возле корпуса машины и поверните шланг в нужном направлении. Затем вновь затяните штуцер, чтобы не было протечки.

Внимание! Даже если вам не нужно поворачивать шланг, вы все равно должны проверить, хорошо ли затянут штуцер.

Машина подключается к крану с холодной водой. Эту работу должен выполнить квалифицированный механик. Для подключения нужен специальный переходник, который вы можете свободно купить.

Машина рассчитана на давление воды 100-1000 кПа/1-10 кгс/см.

Важно: Не забудьте воспользоваться переходником при подключении шланга к крану с резьбой 3/4"-1/2" (при необходимости). Удлинять наливной шланг запрещается. Если он слишком короткий, то надо просто заменить его на более длинный шланг, рассчитанный на высокое давление воды.

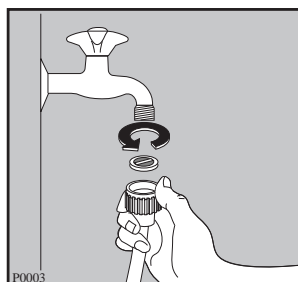
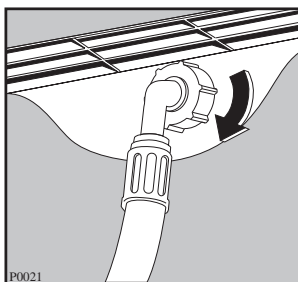

Подключение к канализации

В соответствии со Шведскими строительными нормами конец сливного шланга должен быть укреплен таким образом, чтобы он находился на уровне края раковины. И там он должен быть надежно закреплен.

Конец сливного шланга можно подключить к канализации тремя способами:

Закрепление шланга за край раковины: Вы должны при этом убедиться, что шланг не будет перемещаться под напором воды. Например, его можно закрепить на стене с помощью крюка. Можно просто привязать его к крану.

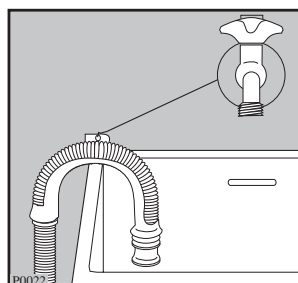

Присоединение шланга к стоку в полу

В таком случае вам надо на стене укрепить трубу на уровне примерно 60-80 см от пола, а потом к этой трубе надо подсоединить сливной шланг. Внутренний диаметр трубы должен быть не менее 40 см, чтобы в ней свободно уместился конец шланга. Проследите, чтобы шланг был хорошо укреплен, в противном случае он может сорваться под напором воды.

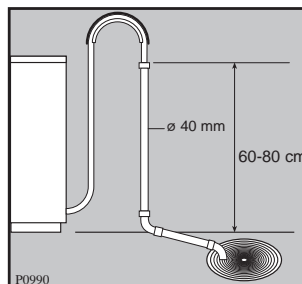

Прямое подключение к сливной трубе под раковиной

Если Вы решили прикрепить сливной шланг к трубе под раковиной, то придется расширить входное отверстие этой трубы. Тогда вода под напором будет свободно сливаться в канализацию. Машина будет быстро освобождаться от воды.

Сливной шланг имеет длину 2 м, удлинять его нельзя. Шланг всегда должен располагаться вдоль пола, и только возле слива он поднимается вверх, минимум на 60 см, максимум на 100 см, считая от дна машины.

Проследите, чтобы шланг не перегибался

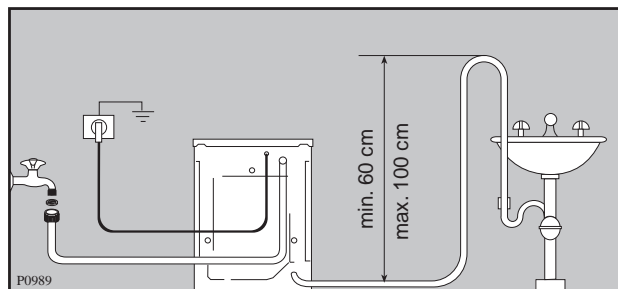

Подключение к электросети

Машина поставляется потребителю в комплекте с кабелем и с вилкой для подсоединения к электросети напряжением 220-230 В (ток 10 А). Если машина будет стоять в месте с повышенной влажностью, например, в ванной, то ее следует подключать с учетом существующих на то правил. Постоянное подключение машины к электросети может выполнить только квалифицированный электрик.

Если возникнут повреждения, причиной которых является неграмотное подключение машины к электросети, то они не подлежат гарантийному ремонту по Закону о правах потребителя.

